



LARGE-SIZED REFUSE

粗大ごみ



0123-29-7440 へ事前申込み

事前に電話申込みを行い、ごみ処理券を貼り指定された日の朝8時30分までに出す

以下に該当するものは「粗大ごみ」になります。

40Lの指定ごみ袋に入らない、または40Lの指定ごみ袋からはみ出る大きさのもの。(袋に入れて持ち手とベロ部を結んだ際にはみ出る場合を含む)

■24P～27Pの「収集しないごみ①(自己搬入等で処分するもの)」「収集しないごみ②(専門処分が必要なもの)」は、市の収集に出すことはできません。(「粗大ごみ」としても出すことができません。)

■「燃やせないごみ」に該当する「長物」は、40Lの「燃やせないごみ袋」を使用し、全長の半分以上が袋に入っており、袋の持ち手とベロ部を結んでいる場合は、「燃やせないごみ」として出すことができます。(「燃やせないごみに該当する長物」11P参照)

粗大ごみコールセンター(29-7440)に電話する前に・・・
「おいくら?」で不要品の買取査定見積もりを行いませんか?(30P参照)

申込から収集の流れ

1 粗大ごみコールセンターに電話で申し込みをしてください。

粗大ごみコールセンター TEL:0123-29-7440 FAX:0123-29-5088

受付時間 月曜日～金曜日 9:00～17:00 (土・日・祝日・12月29日～1月3日除く)

- 収集日は予約状況に応じて複数の候補日をご案内します。
 - 収集に日数を要する場合がありますので、予め余裕を持ってお申し込みください。
- ※電話で申し込みをする前に、ごみの大きさ、出す場所などをご確認ください。

2 申込の際にお聞きする内容・粗大ごみコールセンターからお伝えする内容

お聞きする内容

- 住所 ●氏名 ●電話番号
- ごみの個数、品目、素材、大きさ
- ごみを出す場所 など

コールセンターからお伝えする内容

- 収集日 ●受付番号
- 金額(ごみ処理券の必要枚数) など

3 案内された金額のごみ処理券を取扱店で購入してください。

- ごみ処理券は、市内のスーパーやコンビニエンスストア、ドラッグストアなど指定ごみ袋取扱店で販売しています。

4 受付番号をごみ処理券に記入し、粗大ごみの見やすいところにごみ処理券を貼って出してください。

- 収集日当日の朝8時30分までに、申し込み時に指定された排出場所へ粗大ごみを出してください。収集時に立ち会う必要はありません。
- 追加・変更・キャンセルは収集日の3営業日前までをお願いします。



LARGE-SIZED REFUSE

粗大ごみ

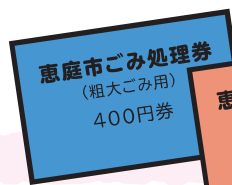

0123-29-7440 へ事前申込み

■料金は品目別に100円・200円・400円・900円となります。

※その他の品目含め、実際の料金については、粗大ごみコールセンター（0123-29-7440）にお問い合わせください。

粗大ごみ品目例

	品目	料金	
あ か	衣装ケース（5個まで重ねて1セット）	¥200	
	椅子・座椅子	¥200	
	オルガン・電子ピアノ	¥900	
	カーペット・じゅうたん	¥200	
	学習机	¥200	
	ガスコンロ	¥200	
	カラーボックス	¥200	
	木の枝および幹（直径30cm長さ150cm程度に束ねられたもの）	¥100	
	健康器具	電動式	¥400
		電動式以外	¥200
小型家電（扇風機、掃除機、電子レンジ、家庭用プリンター、空気清浄機等）	¥200		
こたつ（布団を除く1セット）	¥200		
ごみ箱	¥200		
自転車	¥400		
照明器具	¥200		
除雪道具	電動式	¥400	
	電動式以外	¥200	
食器棚	¥200		

	品目	料金	
た は	スーツケース	¥200	
	姿見・鏡	¥200	
	スキーセット（板・ストック・金具）	¥200	
	ストーブ・パネルヒーター	¥200	
	ソファ	¥400	
	ダイニングテーブルセット	¥400	
	畳	¥200	
	タンス	¥200	
	チャイルドシート	¥200	
	テーブル	¥200	
ま	ハンガーラック・室内物干し	¥200	
	布団、座布団または毛布（3枚まで）	¥200	
	風呂のふた	¥200	
	ベッドフレーム	¥400	
その他	マットレス	折りたたみ	¥200
		折りたたみ以外	¥400
その他	棒状束（直径30cm長さ150cm程度に束ねられたもの）	木製	¥100
		それ以外	¥400
その他	板状束（縦200cm横100cm厚さ5cm程度に束ねられたもの）	木製	¥100
		それ以外	¥400

- 事業者（集合住宅の所有者、管理者等を含む）が交換した設備などは粗大ごみ（家庭ごみ）として出すことはできません。
- 申込時と異なる粗大ごみが出された場合は収集しません。
- ごみ処理券が貼られていないものは収集しません。
- ごみ処理券は破れてしまった場合でも、貼り合わせて使用できます。
- ごみ処理券の一部しか貼られていないものは収集しません。
- 布製品等の券がはがれやすい物を出す際は、券の周りをテープで補強するなどしてください。
- 粗大ごみは袋やダンボールには入れずに出してください。

家具類

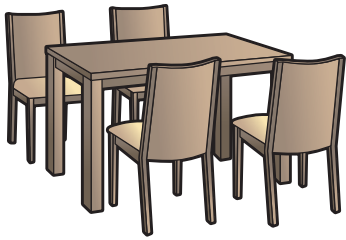

■セット販売されたダイニングテーブルセットは、一式として、申し込みできます。

生活機器等

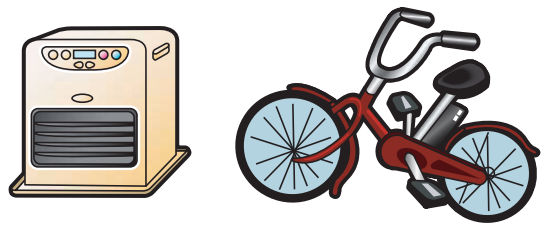

●ガスコンロ ●ポータブルストーブ
●自転車 など

じゅうたん類・布団類

じゅうたん類

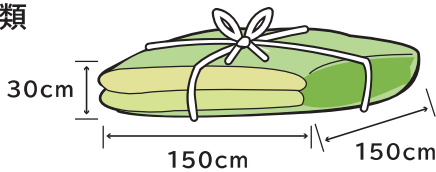

■1つずつ、縦横150cm程度にたたんでひもでしばるか、長さ2m以内に丸めてひもでしばってください。

布団・毛布・座布団

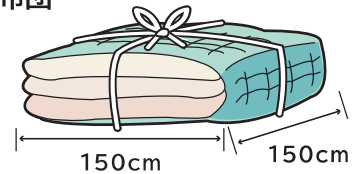

■3枚までで1組とし、縦横150cm程度にたたんでひもでしばってください。

棒状束・板状束

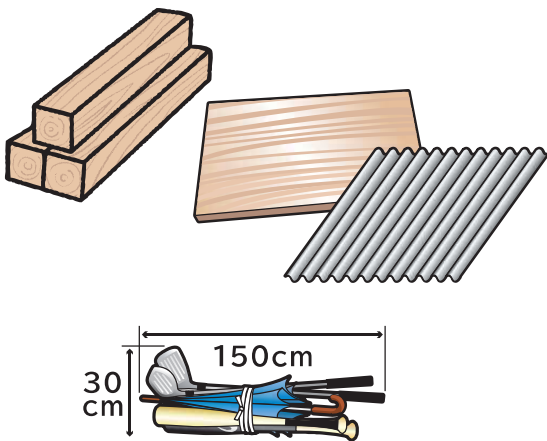

■棒状のものは、直径30cm程度、長さ150cm程度にしてひもで束ねて出してください。
■板状のものは縦200cm以内、横100cm以内、厚さ5cm程度にしてひもで束ねてください。
■木製と木製以外の品目を併せて束ねて出すことはできません。

木の枝および幹

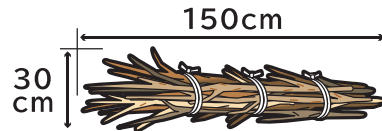

■全体で直径30cm程度、長さ150cm程度にしてひもで束ねてください。
■1本の太さが10cm未満、長さ40cm以下の「小枝」を束ねて「燃やせるごみ」で出すことができます。(5P参照)

その他

■衣装ケースやバケツなど、プラスチック製品かつ、同一品目で積み重ね可能なものに限り、最大5つまで重ねた状態でひもで束ねて出すことができます。

